

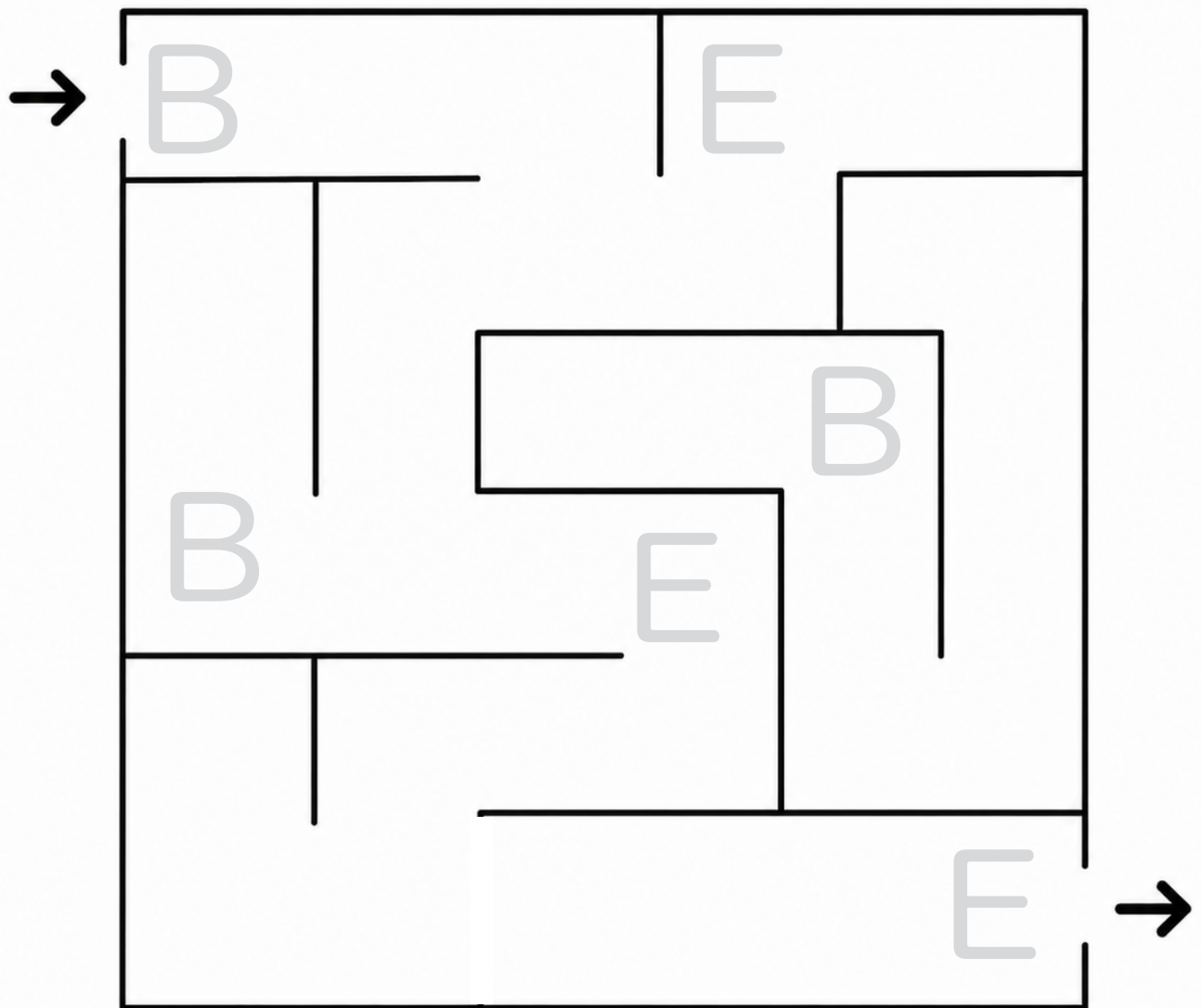

B E E

の じゅんばん で めいろ を クリア しましょう。

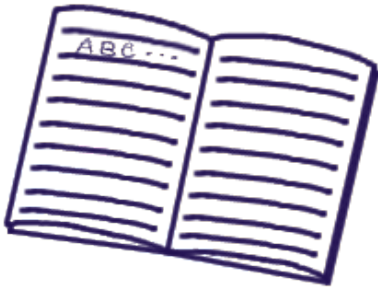



BOOK

の じゅんばん で めいろ を クリア しましょう。

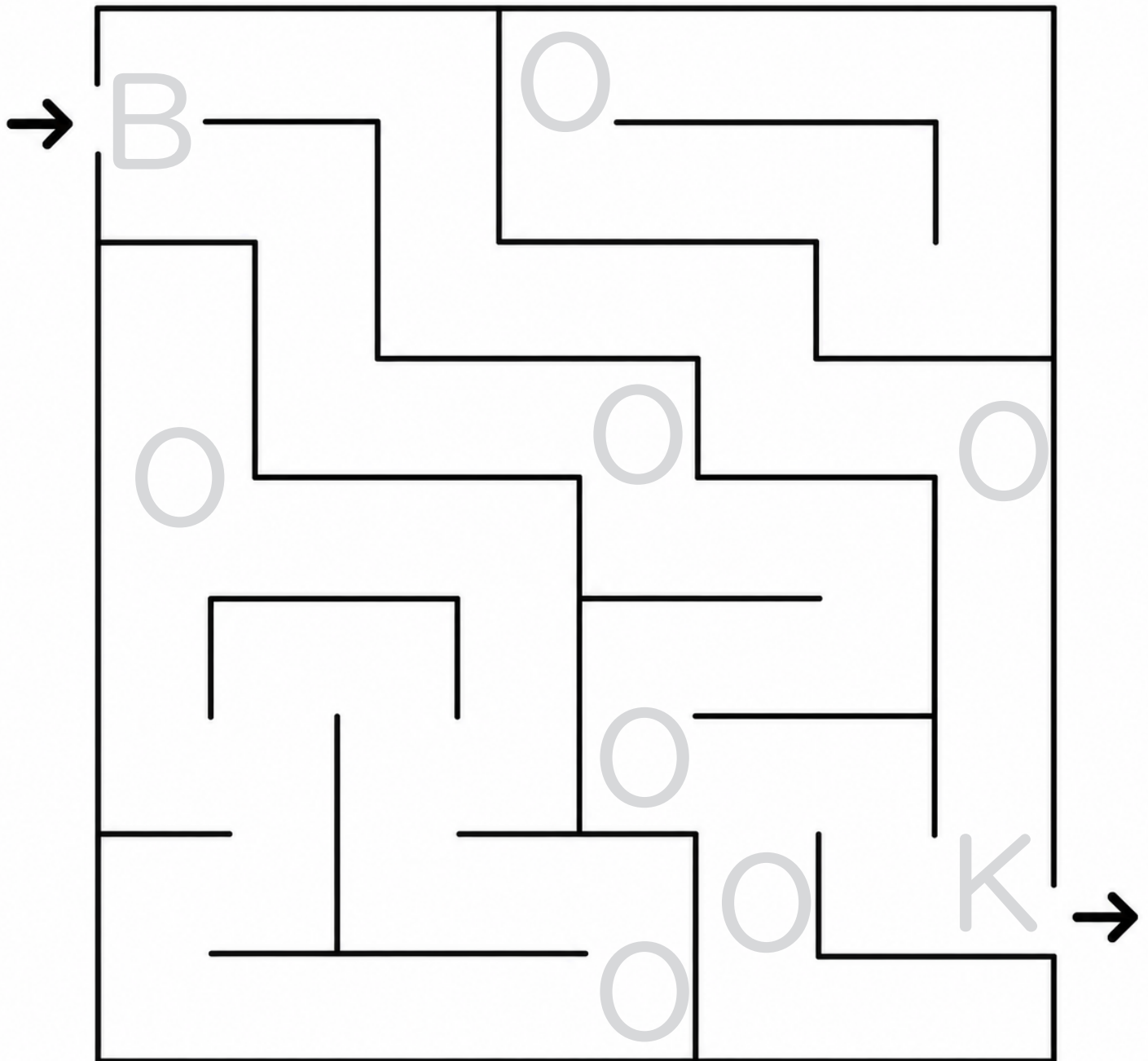



L I O N

の じゅんばん で めいろ を クリア しましょう。

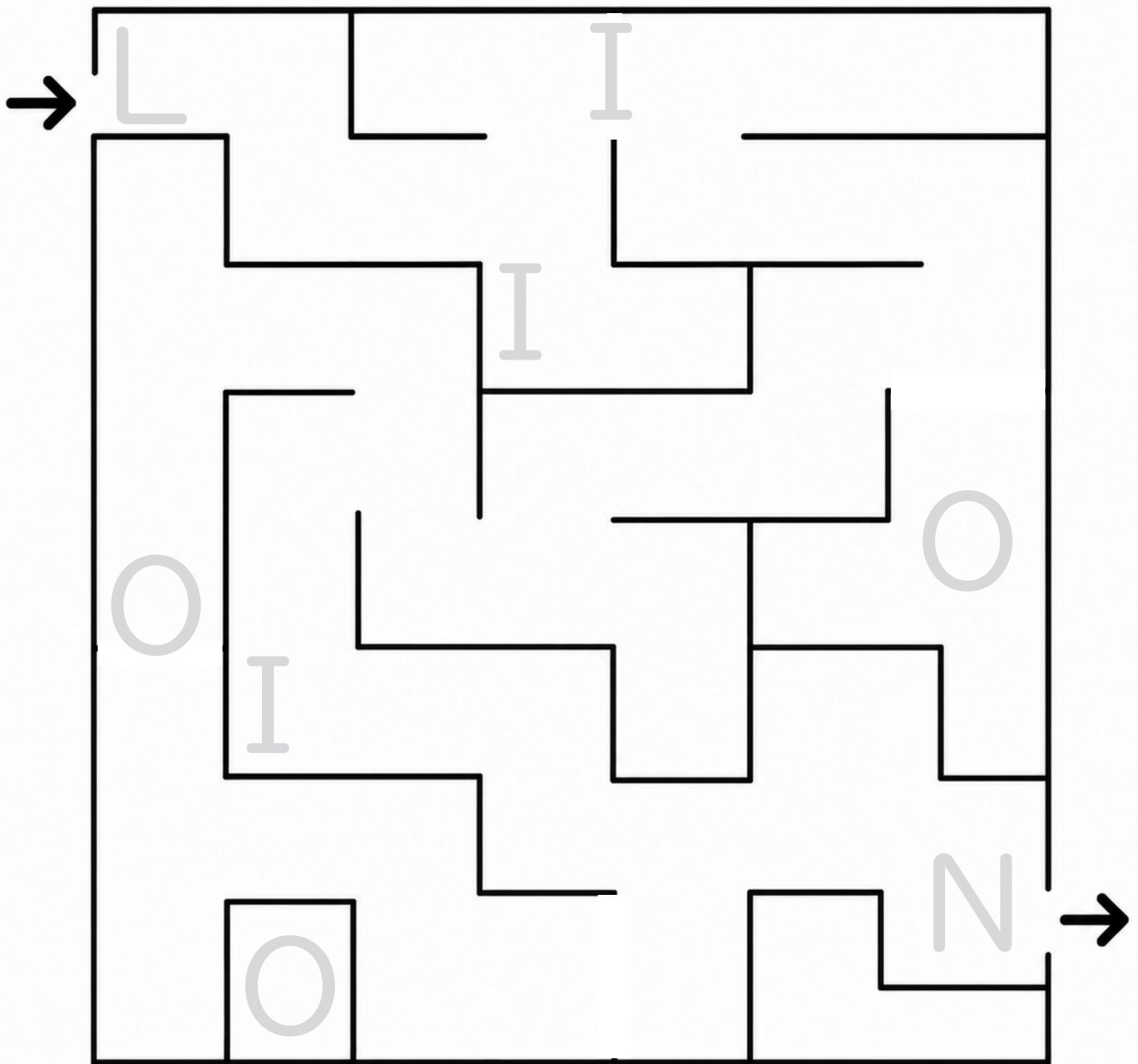



DUCK

の じゅんばん で めいろ を クリア しましょう。

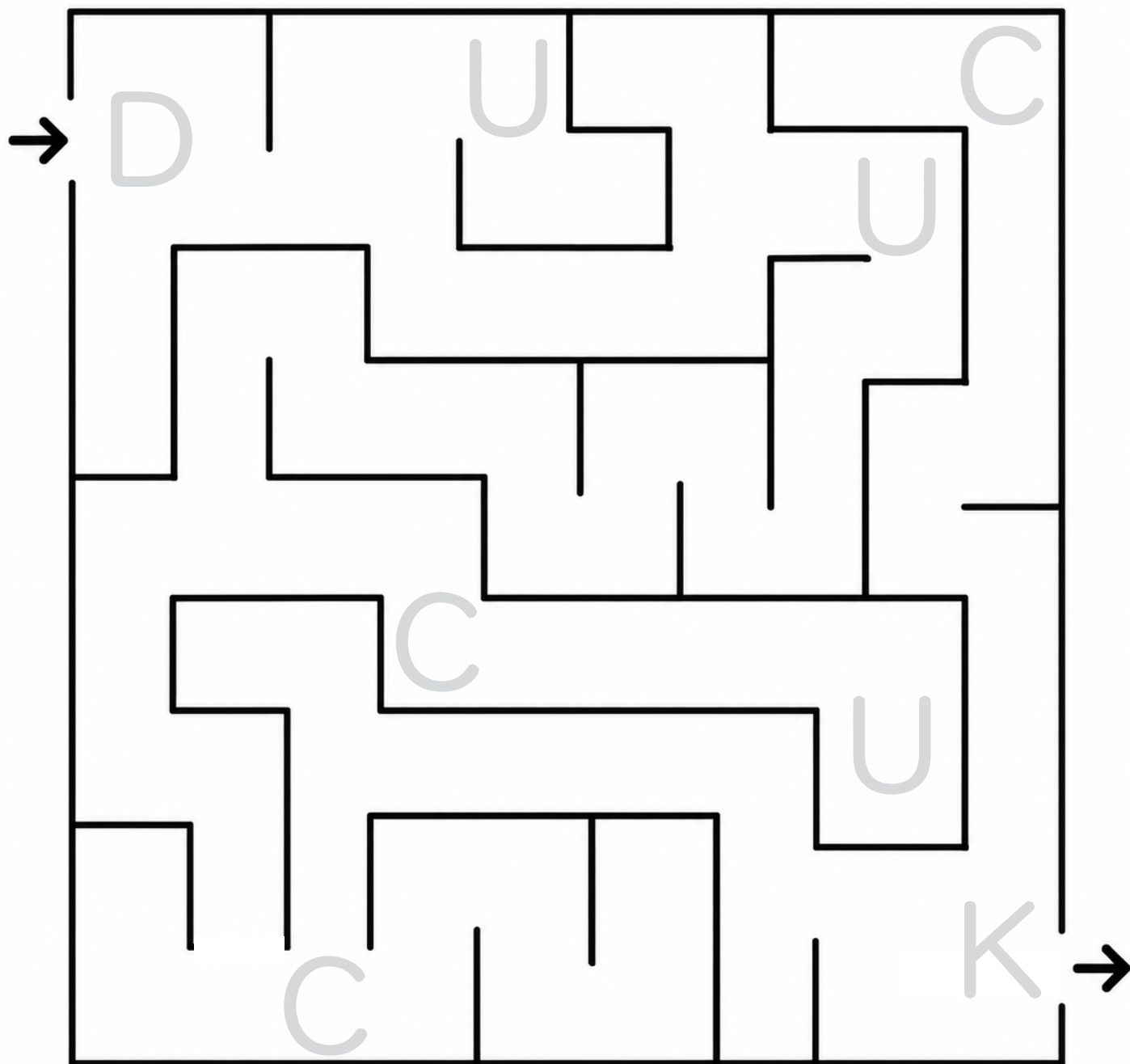



MOUSE

の じゅんばん で めいろ を クリア しましょう。

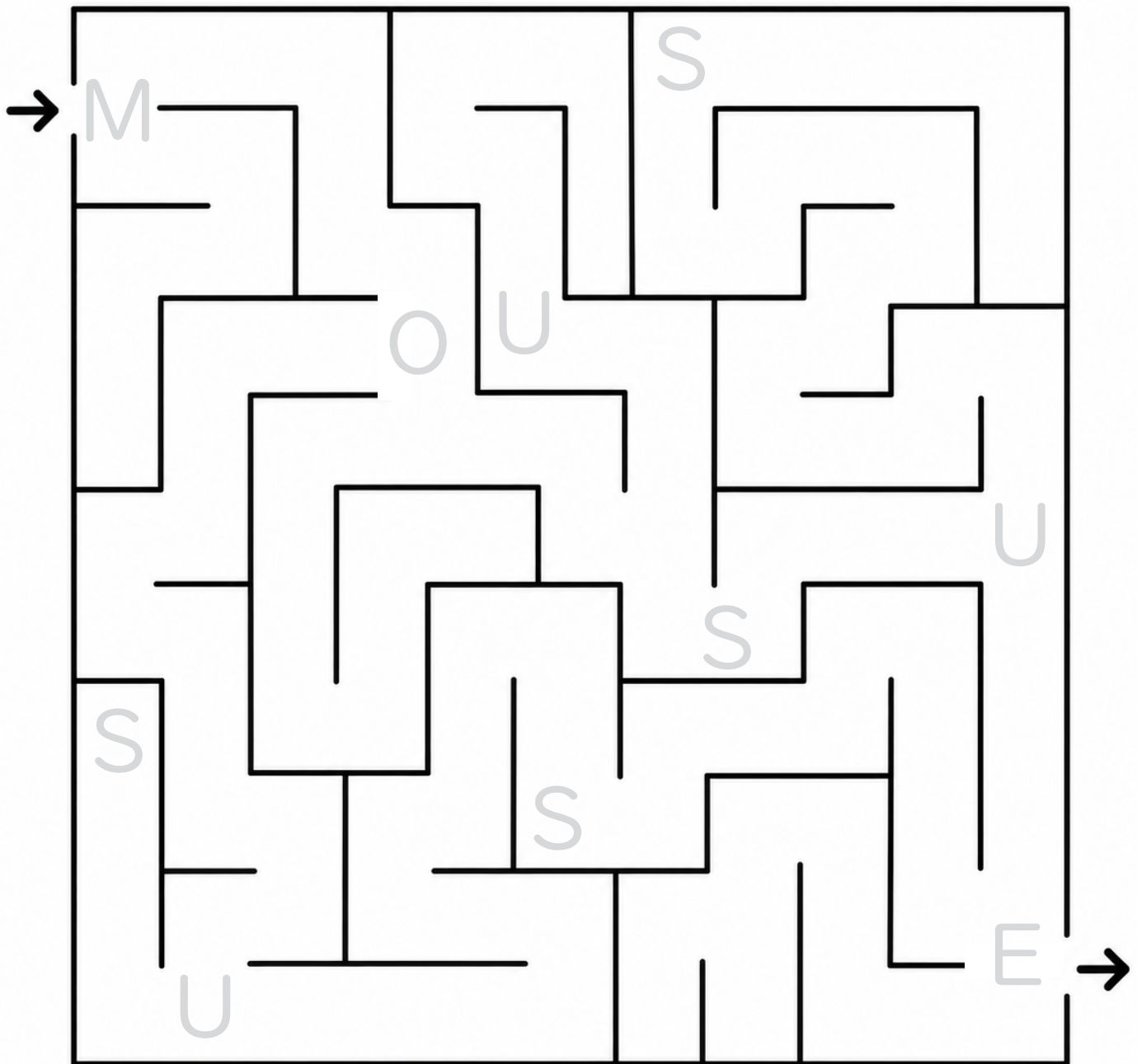



K O A L A

の じゅんばん で めいろ を クリア しましょう。

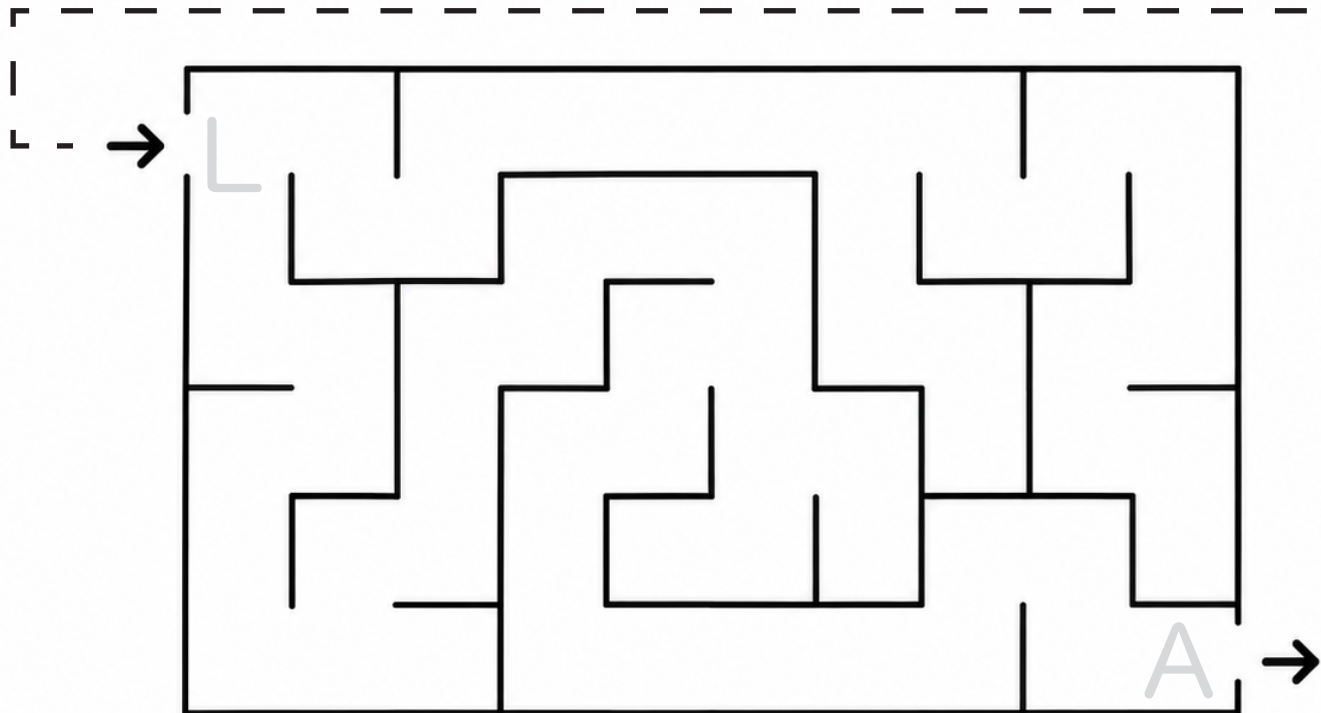
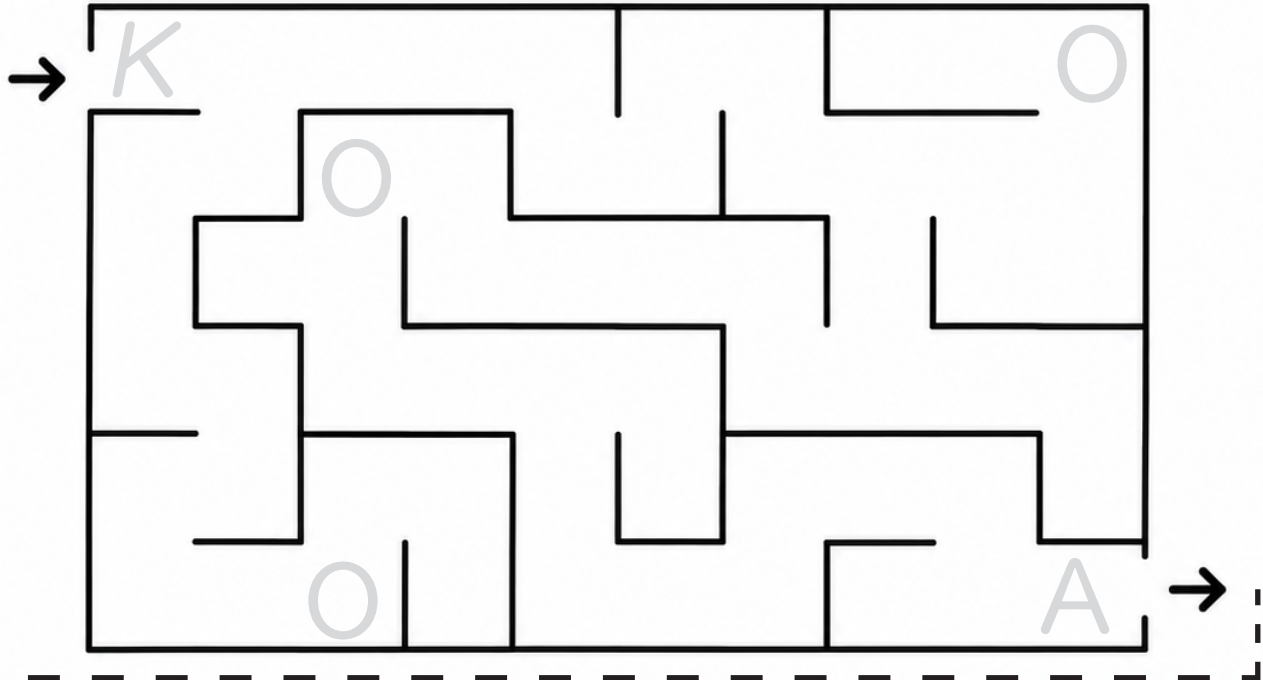



ZEBRA

の じゅんばん で めいろ を クリア しましょう。

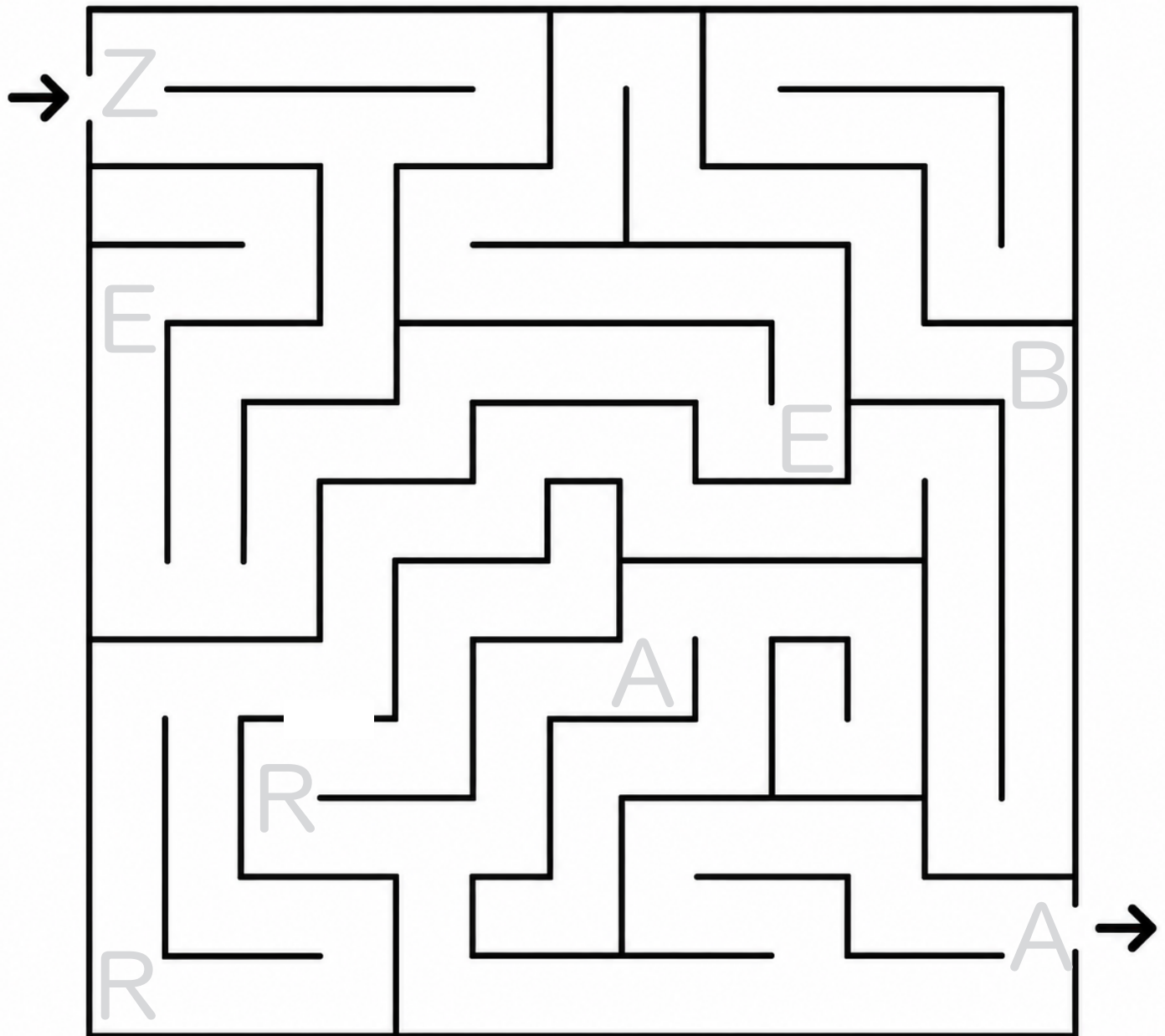



R A B B I T

の じゅんばん で めいろ を クリア しましょう。

